

З метою захисту навколишнього середовища, будь ласка, утилізуйте упаковку належним чином.



Побутовий проточний газовий
водонагрівач VEGA

Інструкція



■ Коди помилок

- EO – Залишкове полум'я
- E1 – Неможливість займання
 - Випадкове згасання полум'я
- E2 – Несправність реле тиску повітря
 - Несправність двигуна, засмічення повітроводу.
- E3 – Захист від перегріву
 - Термостат або клапан розімкнуто
- E4 – Обрив або коротке замикання ланцюга датчика температури
- E5 – Температура води вище 85°C
- E6 – Сигнал полум'я виявлено до початку використання
- E7 – Низький тиск води
- E8 – Несправність нагрівача вентилятора постійного струму
- E9 – Заблокований канал для відведення конденсату
- En – Час закінчився
- EP – Захист водяного насоса від холостого ходу
- F3 – Несправність датчика температури води на вході
 - (для швидкої гарячої води серії 16X6 модель)
- F4 – Датчик температури зворотньої води
 - (для швидкої гарячої води серії 16X6 модель)
- F5 – Датчик температури збірки

Додаток № 1 до Інструкції
(експлуатаційного документу)

Продавець _____
(найменування, юридична адреса)

_____ (ідентифікаційний код згідно з ЄДРПОУ)

ГАРАНТІЙНИЙ ТАЛОН

Найменування товару: _____ «ROCTERM»

модель: _____

виготовлений відповідно до вимог передбачених в Україні для такого типу товарів, а саме: вимогам Технічного Регламенту приладів, що працюють на газоподібному паливі (ПКМУ від 04.07.2018 р. № 814).

Заводський номер _____

Дата виготовлення _____
(рік, місяць, число)

Дата продажу _____ Ціна _____
(рік, місяць, число) (гривень)

_____ (прізвище, ім'я, по батькові відповідальної особи продавця)

_____ (підпис)

М. П.

Зміст

Правила техніки безпеки	1
Інструкція з встановлення	7
Інструкції для користувача	8
Комплект поставки	10
Установка колонки	11
Газопровід	13
Електрика	13
Конструкція труб холодної та гарячої води	14
Пробна експлуатація	15
Функціональні особливості	15
Спосіб отримання гарячої води	16
Щоденний огляд та обслуговування	17
Захист від замерзання	18
Підтвердження несправності	20
Комплектуючі та габарити	22
Характеристики обладнання	23
Гарантійні зобов'язання	24
Гарантійний талон	26
Коди помилок	27

**Шановний покупець,
вітаємо Вас з придбанням газового обладнання ROCTERM!**

Будь ласка, уважно прочитайте Інструкцію та Гарантійні зобов'язання, так Ви можете отримати інформацію, яка дозволить Вам максимально ефективно і безпечно використовувати газове обладнання ROCTERM.

Для введення в експлуатацію та у випадку будь-якої необхідності втручання або планового технічного обслуговування, звертайтеся до авторизованих сервісних центрів: вони мають оригінальні запасні частини та спеціальну підготовку, проведену виробником. Інструкція та Гарантійні зобов'язання є невід'ємною та істотною частиною продукту та повинні бути передані новому користувачу у разі зміни власника або переходу права власності на виріб. Їх необхідно дбайливо зберігати та ретельно вивчити, оскільки вони містять важливі вказівки стосовно безпеки під час встановлення, експлуатації та технічного обслуговування обладнання.

Інструкція містить технічну інформацію щодо встановлення газового обладнання ROCTERM. Щодо питань, не врегульованих Інструкцією, необхідно дотримуватись норм чинного законодавства та звичайних розумних заходів безпеки, встановлених для товарів такого роду. Введення в експлуатацію має бути здійснене кваліфікованими фахівцями, відповідно до норм чинного законодавства. Введення в експлуатацію та обслуговування обладнання повинно здійснюватися відповідно до чинних правил, у відповідності до інструкцій заводу-виробника та уповноваженим персоналом, тобто особами, що мають специфічні технічні компетенції в галузі, пов'язаній із такими установкам, як того вимагає закон.

Неправильне введення в експлуатацію або монтаж приладу та/або окремих деталей газового обладнання ROCTERM може призвести до шкоди майну та здоров'ю! Обслуговування обладнання повинне проводитись кваліфікованим персоналом, а саме авторизованим сервісним центром. Обладнання слід використовувати тільки згідно з цільовим призначенням. Будь-яке інше використання є потенційно небезпечним. У випадку помилки під час встановлення, експлуатації або технічного обслуговування, або у зв'язку з недотриманням норм законодавства чи інструкцій виробника, виробник звільняється від відповідальності за можливі збитки, а також скасовується гарантія на обладнання.

Звертаємо Вашу увагу, що продавець не має повноважень вирішувати питання, щодо введення в експлуатацію, сервісного обслуговування та гарантійного ремонту газового обладнання ROCTERM.

Всі звернення, щодо введення в експлуатацію, сервісного обслуговування та гарантійного ремонту газового обладнання ROCTERM приймають авторизованими сервісними центрами виробника.

Телефон і адресу найближчого авторизованого сервісного центру можна дізнатися у продавця або в мережі інтернет <https://rocterm.ua/uk/servisni-centri/>

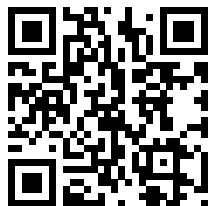

- щорічне сервісне (технічне) обслуговування проведено не пізніше ніж за 15 календарних днів до дня закінчення гарантії,
- строк зберігання обладнання не перевищує 2-х років, з дня реалізації в роздрібній мережі.

Телефон і адресу найближчого авторизованого сервісного центру можна дізнатися у продавця або в мережі інтернет <https://rocterm.ua/uk/servisni-centri/>

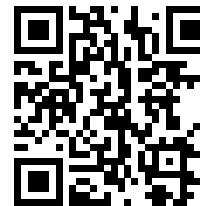

Всі звернення, щодо введення в експлуатацію, сервісного обслуговування та гарантійного ремонту, приймають авторизованими сервісними центрами ВИРОБНИКА.

!!! ПРОДАВЕЦЬ не має повноважень вирішувати питання, щодо введення в експлуатацію, сервісного обслуговування та гарантійного ремонту!!!

Звертаємо Вашу увагу, що:

Відповідно до п. 4 Постанови КМУ від 11.04.2002 № 506 «Про затвердження Порядку гарантійного ремонту (обслуговування) або гарантійної заміни технічно складних побутових товарів» **виробник виконує свої гарантійні зобов'язання за умови дотримання споживачем правил користування.** Відповідно до п. 18 Постанови КМУ від 11.04.2002 № 506 «Про затвердження Порядку гарантійного ремонту (обслуговування) або гарантійної заміни технічно складних побутових товарів» **у разі виходу товару з ладу з вини споживача (невиконання правил експлуатації), відсутності передбачених експлуатаційними документами пломб, гарантійного талона споживач втрачає право на гарантійне обслуговування.**

Згідно з п. п. 1-4 ч. 3. ст. 4 Закону України «Про захист прав споживачів» **споживачі зобов'язані:**

- перед початком експлуатації товару уважно **ознайомитися з правилами експлуатації;**
- в разі необхідності роз'яснення умов та правил використання товару – **до початку використання товару звернутися за роз'ясненнями** до продавця (виробника, виконавця) або до іншої вказаної в експлуатаційній документації особи, що виконує їх функції;
- користуватися товаром **згідно з його цільовим призначенням** та дотримуватися умов (вимог, норм, правил), встановлених виробником товару (виконавцем) в експлуатаційній документації;
- з метою запобігання негативним для споживача наслідкам використання товару – застосовувати передбачені виробником в товарі засоби безпеки з дотриманням передбачених експлуатаційною документацією спеціальних правил, а в разі відсутності таких правил в документації – **дотримуватися звичайних розумних заходів безпеки, встановлених для товарів такого роду.**

Додаток № 1 до Інструкції (експлуатаційного документу) – Гарантійний талон

Додаток № 2 до Інструкції (експлуатаційного документу) – Талон на введення в експлуатацію

Гарантійні зобов'язання

Компанія ROCTERM гарантує відповідність товару вимогам діючих нормативних актів і роботу газового обладнання у відповідності з його технічними характеристиками, викладеними в Інструкції по експлуатації.

!!Уважно ознайомтеся з умовами гарантійних зобов'язань!!

Строк дії гарантійних зобов'язань

На газове обладнання ROCTERM надається гарантія на відсутність виробничих дефектів на строк:

- 24 місяців, з дня введення в експлуатацію,
- 6 місяців на замінні елементи, без зміни загального строку гарантії на виріб.

Гарантійні зобов'язання

Протягом дії строку гарантійних зобов'язань компанія ROCTERM компенсує вартість запасних частин, які були використані для усунення заводського дефекту, а також роботу спеціаліста авторизованого сервісного центру, без компенсації транспортних витрат. Гарантійні зобов'язання виконуються тільки в тому разі, якщо роботи по введенню в експлуатацію та сервісному (технічному) обслуговуванню (не рідше ніж 1 раз на рік) були виконані спеціалістом авторизованого сервісного центру ROCTERM і результати проведених робіт відображені в талонах введення в експлуатацію і сервісного обслуговування.

!!Зазначені вище, гарантійний термін експлуатації та термін служби поширюються тільки на обладнання, що використовується в особистих, побутових, сімейних або домашніх цілях, не пов'язаних з підприємницькою діяльністю!!

Дія гарантійних зобов'язань припиняється у випадку:

- порушення вимог експлуатації та монтажу, а саме: СНиП 11 35 76 «Котельное оборудование», ДБН В.2.5. 20 2001 «Газоснабжение», СНиП 2.04.05. 91 «Отопление, вентиляция и кондиционирование», «Правила безопасности систем газоснабжения», ГОСТ 13109 97 «Электроснабжение», СНиП 3.05.02.88 «Газоснабжение», ГОСТ 2874-82 «Вода питьевая...», СанПин 2.1.4559-96 «Гигиенические требования к качеству воды...», ГН 2.1.5.689-98 «Предельно допустимые концентрации химических веществ в воде»,
- експлуатації обладнання в приміщеннях у яких ведуться будівельні роботи;
- підключення моделей з відкритою камерою згорання до димоходів без відвідника конденсату і тягою менше 20Па,
- дефектів систем і допоміжного обладнання, до яких підключене газове обладнання ROCTERM;
- проведення обслуговування і ремонту обладнання ROCTERM особами, що не мають на це повноважень,
- використання запасних деталей, вузлів, агрегатів інших виробників при проведенні обслуговування і ремонту,
- внесення в конструкцію обладнання змін не передбачених виробником,
- порушення умов транспортування, зберігання та експлуатації,
- та інших порушень Інструкції та чинного законодавства.

Умови отримання гарантії.



- введення в експлуатацію здійснено спеціалістом сертифікованого сервісного центру (платна послуга), повноваження якого підтверджуються відповідним договором,
- талон введення в експлуатацію заповнено правильно і усіх розділах,



Правила техніки безпеки

★ Примітки:







Цей продукт призначений для побутового використання. Якщо колонка встановлена в місці з частим використанням (наприклад, у громадській душовій або їдальні), термін її служби значно знизиться. У цьому випадку гарантія не діє, додатково узгоджуються можливі витрати на ремонт.

★ Щоб захистити вас або інших від заподіяння шкоди або майнової шкоди в результаті використання цього продукту, дотримуйтеся наступних вказівок. Пошкодження, що виникли в результаті неправильного складання та недотримання цих інструкцій, позначені наступними попереджувальними символами.

	Небезпека	Цей символ означає, що неправильне використання може призвести до смерті або до серйозних травм через ігнорування попереджень.
	Попередження	Цей символ означає, що неправильне використання може призвести до смерті або до серйозних травм через ігнорування попереджень.
	Увага	Цей символ означає, що в разі неправильного використання через ігнорування попередження можуть бути нанесені травми або матеріальний збиток.

	Цей символ означає заборону
	Цей символ означає обов'язкову дію

Небезпека

<p>Колонку не можна використовувати, якщо вона не приєднана до зовнішньої витяжки або якщо витяжка відключена або заблокована.</p>  <p>Відпрацьовані продукти згорання повинні виходити на вулицю, в іншому випадку може виникнути кисневе голодування або отруєння CO.</p>	<p>У разі витoku газу необхідно негайно закрити газовий кран, відкрити вікна для вентиляції, а потім звернутися до відповідного постачальника газу.</p> <p>Закрийте газовий кран</p>   <p>В іншому випадку може виникнути вибух або пожежа.</p>	<p>У разі витoku газу не запалюйте вогонь, не вклучайте та не вклучайте електроприлади.</p>   <p>Відкрите полум'я заборонено</p>  <p>В іншому випадку може виникнути вибух або пожежа.</p>
--	--	--

Правила техніки безпеки

⚠ Попередження

- Колонку краще закріпити на стіні без вікон (або на відстані не більше 600 мм над нижнім вікном і більше ніж 150 мм від бічного вікна.

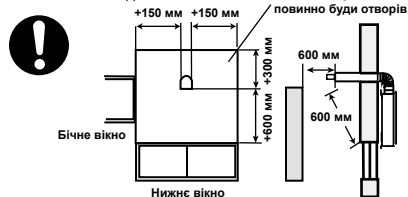

Вихлопні гази, що потрапляють у приміщення викликають отруєння.

- Колонку не можна встановлювати на стінах або всередині шаф із легкозаймистих матеріалів.



- Колонка повинна працювати у приміщенні, її не можна встановлювати на відкритому повітрі або на відкритому балконі.



Атмосферні явища можуть викликати несправність колонки, навіть витік газу та пожежу.

- При встановленні корпусу колонки та димохід повинні знаходитись на безпечній відстані від оточуючих предметів

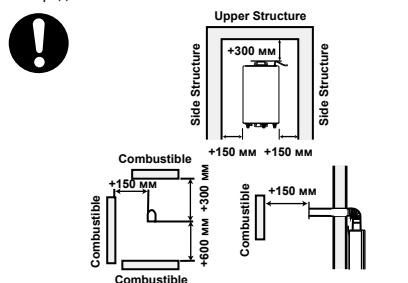

Якщо стіни та стеля зроблені з вогнетривких матеріалів, необхідно дотримувати безпечну відстань, інакше колонка і навколишні предмети будуть дуже гарячими, що призведе до пожежі.

- При встановленні виробу на стіні з армованою сіткою будьте уважні, не допускайте пошкодження електроізоляції.

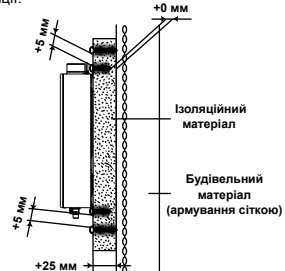

В іншому випадку може виникнути коротке замикання, що призведе до ураження електричним струмом або стати причиною пожежі.

- Монтаж газових приладів, трубопроводів газу, води, електрики і димоходу повинен виконуватись професійними і кваліфікованими співробітниками.



В іншому випадку може виникнути вибух або пожежа.

Загальні характеристики

Технічні особливості:

- КЗСГ (Збалансований тип)
- Можна встановлювати всередині ванної кімнати
- LED дисплей;
- Автоматична підтримка температури
- Широкий блок живлення
- Запуск при низькому тиску води
- Функція пам'яті при вимкненні живлення
- Безкисневий мідний теплообмінник
- Поетапне горіння
- Різноманітні засоби захисту такі, як збій запалювання, ненормальний сигнал полум'я, протитечія, блокування димоходу, перегрівання та захист від пересихання тощо
- Захист від замерзання (Опція)
- 50-ти хвилинна система вимкнення часу (Опція)

Технічні характеристики

Найменування	Проточний газовий нагрівач збалансованого типу	
Модель	VEGA 20-10K3CG, VEGA 24-12K3CG, VEGA 28-14K3CG, VEGA 32-16K3CG	
Тип газу	Природний газ	
Номінальний тиск газу	1300 Па	
Режим керування	Кнопковий контроль	
Витяжний режим	Збалансований	
Режим запалювання	Безперервне імпульсне запалювання	
Номінальне теплове навантаження	20 кВт/24 кВт/28 кВт/32 кВт ±10%	
Вихід води	10 л/12 л/14 л/16 л ±10%/хв	
Відповідний тиск води	0.02 МПа ~0.8 МПа	
	Вхід води	труба G 1/2"
Joint	Вхід газу	труба G 1/2"
	Вихід води	труба G 1/2"
Номінальна напруга	220 В~50 Гц	
Габаритні розміри	677ммX415 ммX303 мм	

Складові частини

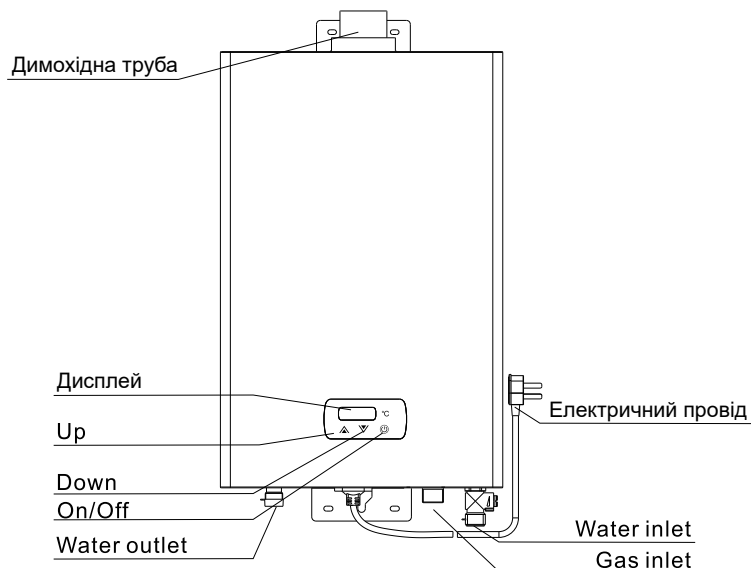

Назва та функції кожного вікна дисплею

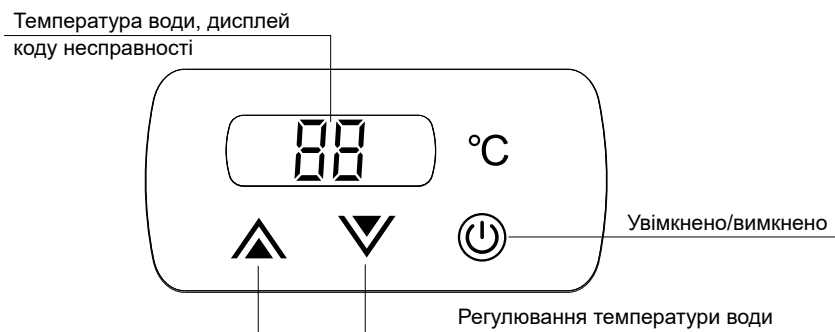

Правила техніки безпеки

⚠ Попередження

- Вихлопну трубу не можна підключати до громадського димоходу. Інакше вихлопні гази потечуть назад, що призведе до аварії.

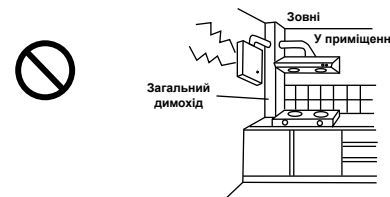

- Не встановлюйте колонку у місцях з легкозаймистими, вибухонебезпечними та небезпечними речовинами, такими як бензин, летючі речовини, газ та клей.



Це може призвести до пожежі.

- Заземлення**

Необхідно переконатися в надійності заземлення. Вилки та розетки повинні мати відповідні сертифікати.

З'єднання заземлення

В іншому випадку у разі витoku електрики відбудеться пошкодження нагрівача та ураження електричним струмом.



- Забороняється монтувати колонку на виході витяжного вентилятора і в отворі для вентилятора віконного кондиціонера.

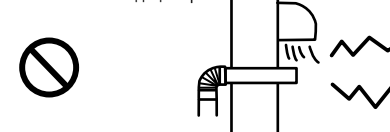

Якщо газ не зможе вільно виходити, це призведе до кисневого голодування та отруєння CO.

- Вихлопна труба повинна бути захищена від випадіння при встановленні і заклеєна спеціальними стрічками з алюмінієвої фольги.



В іншому випадку газ буде легко виходити у зворотньому напрямку, що може викликати отруєння CO та навіть загоряння.

- Переконайтеся, що стіни і стеля зроблені з безпечних вогнестійких матеріалів. Під час монтажу необхідно залишити простір для захисту від вогню.

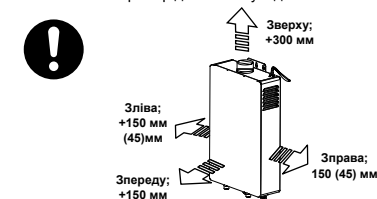

Цифри в дужках показують мінімальну відстань при установці теплоізоляційного матеріалу, щоб уникнути пожежі.

- Колонку не можна встановлювати над газовими плитами та газовими грилями.

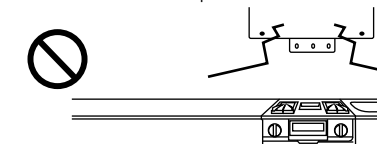

Тепло і кіптява від газових плит розідають корпус колонки, визнаючи кисневе голодування і отруєння CO.

- Вхід і вихід газу не повинні бути закритими.

В іншому випадку може виникнути пожежа або несправність колонки.

Правила техніки безпеки

⚠ Попередження

- У разі ненормального горіння, неприємного запаху, незвичайного шуму, землетрусу або пожежі виконати наступні дії:

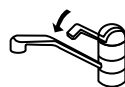

Закрийте кран гарячої води



Натисніть кнопку вилк на колонці



Закрийте вхідний кран газу

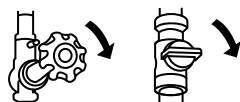

Закрийте газовий клапан

Зверніться до постачальника газу.

- Щоб витягнути вилку з розетки не тягніть за провід, тягніть за вилку.



Якщо тягнути за провід, він пошкодиться, що призведе до ураження електричним током, короткому замиканню та загорянню.

- НЕ виймайте вилку з розетки мокими руками.



Інакше можливе ураження електричним током.

- Характеристики газу і потужності (напряга і частота) повинні бути такими, як вказано на боковій паспортній таблиці колонки.



Тип газу:
природний газ (12T)

Якщо використовується інший тип газу або джерело живлення, колонка не буде працювати нормально. Може виникнути ненормальне горіння, отруєння СО або пожежа.

- Вилка повинна бути повністю ввімкнена в розетку.



В іншому разі може виникнути ураження електричним током або вилка стане гарячою, що призведе до загорання. НЕ використовуйте пошкоджену або незакріплену розетку.

- Регулярно очищуйте вилку від бруду та пилу.



Якщо вилка вкрита пилом, вона стане поганоізоляваною через вологу, що приведе до загорання.



Витягніть вилку з розетки та протріть сухою тканиною.

- НЕ використовуйте пошкоджений шнур.



НЕ пошкоджуйте кабель живлення, НЕ змінюйте його і НЕ ставте поруч з нагрівальними приладами (високо температурними частинами).

НЕ згибайте і НЕ перекручуйте кабель з зусиллям. НЕ кладіть на вилку важкі предмети і НЕ зв'язуйте.

Підтвердження несправності (продовження)

Наступні процеси не є помилками.

Процес

Пояснення

У холодні дні з димоходу йде пар.

Волога у вихлопних газах від спалювання деревного вугілля стає паром. Це не є ненормальним явищем

Гаряча вода стає білою при зменшенні потоку гарячої води.

Тому що повітря, яке є у воді, діпиться на бульбашки.

При раптовому закритті клапана гарячої води виникає звук «пұфф».

Звук видається, тому що вода раптово перестає текти. Це нормальне явище.

При зменшенні потоку гарячої води іноді може згасати полум'я, внаслідок чого вода стає холодною.

Колонка потухне коли обсяг води стане нижче мінімального, необхідного для розпалювання.

Гаряча вода йде не відразу після того, як відкрили кран гарячої води.

Між входом води і краном гарячої існує певна відстань. Перш ніж піде гаряча вода, злийте з труби холодну воду.

Коли кран гарячої води закритий, вода негайно витече з зливного клапана (захист від надлишкового тиску) і з виходу гарячої води.

Коли тиск подачі води занадто високий, закриття клапана гарячої води миттєво викликає підвищення тиску в теплообміннику і запуск скидання тиску.

Колонка раптово перестає працювати і подавати гарячу воду під час роботи.

Колонка вимкнеться, якщо вона працювала безперервно більш ніж 40 хвилин.

Електроживлення підключено до розетки, але витік електрики захищає вилку від підключення до мережі.

Захист від утікання.

Підтвердження несправності

Якщо передбачається, що сталася якась несправність, будь ласка, спочатку зробіть наступні дії. Якщо колонка як і раніше не працює нормально, або причина несправності не була з'ясована, зверніться до місцевого сервісного центру.

Процес	Перевірте
Колонка не працює (горіння)	<ul style="list-style-type: none"> • Чи вставлена вилка шнура живлення в розетку. • Чи не спрацював захист від витоків. • Чи повністю закритий газовий клапан. • Чи відключена подача води. • Чи нема заморожування. • Чи не вимкнено електрику. • Чи нема в газопроводі залишкового повітря. ➔ Повторити розпал • Чи включено пусковий вмикач. • Чи встановлена температура є відповідною.
Температура води не піднімається	<ul style="list-style-type: none"> • Чи повністю відкритий газовий клапан. • Можливо в балоні зі скрапленим газом низький тиск. • Чи встановлена температура є відповідною.
Не можливо отримати гарячу воду низької температури	<ul style="list-style-type: none"> • Чи повністю відкритий головний випускний клапан. • Чи встановлена температура є відповідною. • Якщо колонка підключена до сонячного нагрівача, або температура вхідної води надто висока.

- Системи безпеки спрацьовують у випадку будь-якої несправності. Щоб запустити колонку за допомогою наступної системи, виконайте такі дії.

	Несправність	Захист	Рішення
1	Пальник гасне під час роботи	Захист від затування	Вимкніть пусковий вмикач, закрийте газовий клапан і головний впускний клапан. Зверніться у найближчу газову компанію.
2	Температура колонки підвищується ненормально	Захист від перегрівання	
3	Горіння відбувається за відсутності подачі води	Захист від загоряння в режимі холостого ходу	
4	Надто високий тиск	Запобігач	

Правила техніки безпеки

⚠ Попередження

- Під час роботи колонки або відразу після її відключення не торкайтеся вихлопної труби і верхньої частини колонки.



Не торкатися

Можна отримати опік.

- Вихлопну трубу не можна нічим закривати і під час ремонту дому не розміщуйте її в закритому просторі.



В іншому разі виникне загоряння, ненормальне горіння і несправність колонки.

- Якщо ви плануєте не користуватися довгий час колонкою, наприклад, на час відпустки, вимкніть її і закрийте газовий клапан.



Інакше, може трапитись витік газу та пожежа.

- На початку та наприкінці прийому душу направляючу штангу між душовою лейкою та змішувачем необхідно повернути в бік останнього.



В іншому разі може піти дуже гаряча вода і викликати опік.

- Не користуйтеся легкозаймистими рідинами (такими як бензин і гас) біля колонки.



Може виникнути пожежа.

- Гарячий кран потрібно закривати першим.



Якщо спочатку відключити холодну воду, в трубі залишиться гаряча вода.

При повторному використанні колонки витікаюча гаряча вода може викликати опік

- Після того, як під час душу з труби потече гаряча вода, перевірте температуру води рукою. Також потрібно перевірити температуру води перед купанням.



В іншому разі можна отримати опік.



- Щоб уникнути замерзання після пробної експлуатації закрийте впускний клапан і повністю злийте залишкову воду.



Якщо залишкова вода не буде злита у холодні дні, це може призвести до пошкодження колонки та іншим майновим збиткам.

- Переконайтеся, що залишився простір для огляду та ремонту (більше 600 мм перед колонкою і більше 150 мм з обох сторін).

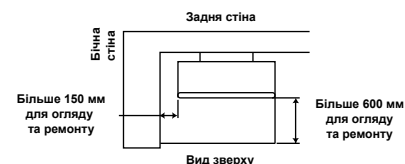

В іншому разі ремонт буде неможливим.

- Після завершення монтажу співробітники сервісного центру повинні надати користувачам відповідні інструкції, особливо інструкції по попередженню замерзання.



В іншому разі вони будуть нести відповідальність у випадку будь-яких суперечок.

Правила техніки безпеки



Увага

■ Перед встановленням колонки сервісний центр повинен оглянути і підтвердити умови встановлення, перевірити чи відповідає подача води вимогам або чи знаходиться вона в межах нормального діапазону коливань.

■ Колонку необхідно встановити на стіні з несучою здатністю близько 15 кг. В разі, якщо несуча здатність не відповідає цій вимозі, стіну необхідно укріпити.

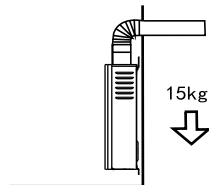

Якщо стіна не укріплена, колонка перекинеться.

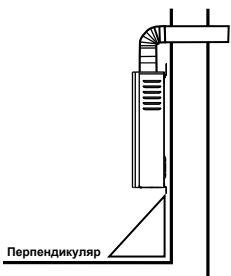

Перпендикуляр

Щоб попередити ненормальне горіння, замерзання і проблеми зі зливом води.

■ Електропроводка не повинна контактувати з газовою трубою.

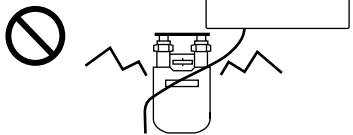

В іншому разі витік електрики призведе до ураження електричним струмом і загоряння.

■ Для встановлення колонки потрібно налаштувати впускний та випускний клапани.



В іншому випадку неможливо провести ремонт і не допустити замерзання.

■ Встановлюйте колонку в тому місці, де частіше використовується гаряча вода.

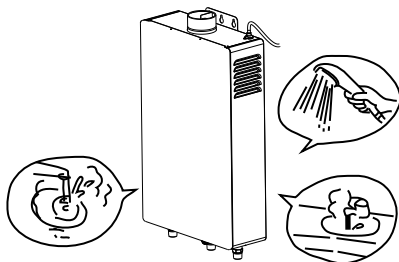

Чим довша труба, тим більше теплові втрати.

■ Переконайтеся, що під колонкою залишено достатньо місця, щоб можна було дістатися до місць установки труб та зливу води.

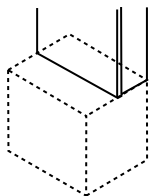

Інакше обслуговування буде неможливе.

Захист від замерзання (Продовження)

Злити воду з крану гарячої води (при різкому падінні температури повітря)

1 Закрийте газовий клапан і головний впускний клапан води.

2 Нажміть кнопку ВИКЛ.

3 Відкрийте кран гарячої води і злийте невелику кількість води.

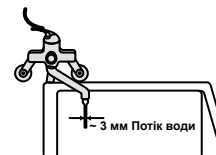

※ Труби та клапани не повинні бути захищені від замерзання.

Для повторного використання після зливу води

1 Виключить захист скидання тиску

2 Закрийте зливний кран

3 Закрийте кран гарячої води

※ Виконайте наступні кроки, аналогічні крокам «первісного використання»

4 Відкрийте головний впускний клапан

5 Відкрийте кран гарячої води і закрийте його після зливу

6 Відкрийте газовий кран

Коли вода не виходить для замерзання

1 Закрийте газовий кран

2 Закрийте головний впускний клапан

3 Виключить пусковий вимикач

4 Відкрийте кран гарячої води

5 Час від часу відкривайте головний впускний клапан, щоб підтвердити вхід води

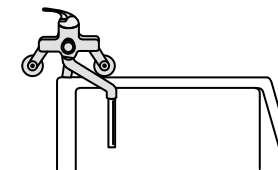

- Не використовуйте нагрівач у разі замерзання.
- Переконайтеся, що вода тече в водонагрівачі або трубах.

Захист від замерзання

Злив води (під час подорожей та тривалої відпустки)

1 Закрийте газовий клапан

2 Нажміть кнопку ВИКЛ

3 Закрийте головний впускний клапан

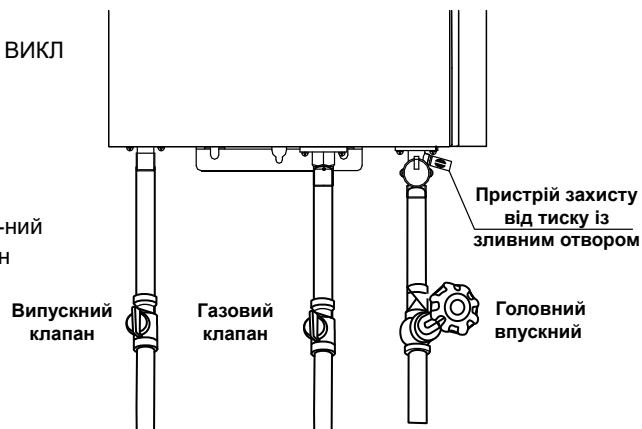

4 Відкрийте зливний клапан

5 Відкрийте кран гарячої води

- ※ Труби і клапани не мають функції від замерзання.
- ※ Коли зливний клапан відкритий, витікаюча вода може намочити руки.
- ※ Якщо нагрівач не експлуатується відповідно з вказаними інструкціями, злив може виявитись недостатнім для захисту від замерзання.

6 Покладіть душову лійку на підлогу

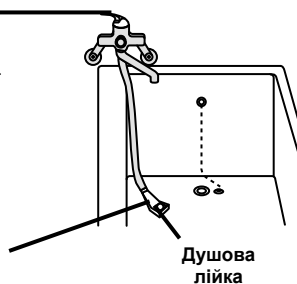

Інструкція по встановленню

Вимоги

■ Переконайтеся, що вихлопна труба встановлена відповідно до інструкцій, інакше виникне ненормальне горіння.

■ Електророзподільні системи будівель повинні мати заземлювальні проводи, які повинні бути міцними і надійно заземленими.

■ Колонку не можна встановлювати біля сходів або аварійних виходів (можна встановлювати на відстані більше 5 м від цих зон).

■ Вхід води повинен бути розташований нижче ½ висоти приміщення.

■ Якщо колонка встановлена на нетермостійній стіні, наприклад, на дерев'яній, необхідно вжити заходи для її теплоізоляції.



■ Після встановлення сервісний центр повинен ознайомити користувача з використанням колонки та її системами захисту.

■ Інші пристрої, крім електричних, повинні бути термоізовані, якщо вони знаходяться в холодних зонах, де може відбутися замерзання



■ Гофровані труби з нержавіючої сталі, які легко розбираються для ремонту, повинні використовуватися для подачі холодної води і відведення гарячої води.

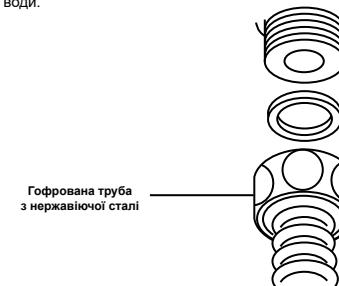

В іншому випадку труби можуть бути легко пошкоджені, що призведе до прихованих небезпек, таким як витік води.

■ Не встановлюйте обігрівач у місцях з легкозаймистими матеріалами, такими як штори і одяг, інакше може виникнути пожежа.



■ Після монтажу колонку необхідно регулярно обслуговувати і чистити приблизно раз на півроку.

■ Над місцем установки колонки не повинно бути оголених проводів, електроприладів або газових труб. Під колонкою не повинно бути газових приладів, таких як газові плити і газові грилі.

Захист від замерзання



Увага

Про ремонт • розбирання • модифікацію

- Користувачі не повинні ремонтувати, розбирати або модифікувати колонку на свій розсуд (передню панель можна знімати).



Не розбирати

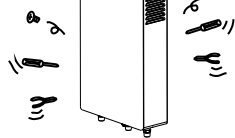

Неправильне розбирання колонки може легко призвести до пожежі і несправності. Довірте виконання вищевказаних робіт сервісному центру.

Про ремонт • техобслуговування

- Виконуйте огляд і техобслуговування відповідно наступним крокам:



- Вимкніть вимикач живлення
- Закрийте головний кран подачі води та газовий кран
- Виньте вилку з розетки або вимкніть головний вимикач
- Працюйте відповідно з інструкціями, після того, як нагрівач охолоне

Недотримання вищевказаних кроків може легко визвати опік або несправність колонки.

Взаємопов'язані додатки

- Як правило, обігрівач повинен бути електрифікованим, навіть коли він не буде працювати в даний час. Потрібно тільки вимкнути пусковий.



- Для того, щоб працювала система антизамерзання не відключайте колонку від електрики у холодні дні, навіть коли не користуєтесь нею. Не виймайте вилку з розетки та не відключайте джерело живлення.



Якщо колонка буде відключена від електрики, то система захисту від замерзання не буде працювати, що може призвести до збитків користувача.

Переконайтесь



- Під час роботи колонки звертайте увагу на помилки, які висвічуються на панелі управління.

Це дозволить своєчасно виявити поломку.

- Переконайтесь, що заземлюючий електрод електричної розетки надійно заземлений.



Заземлення

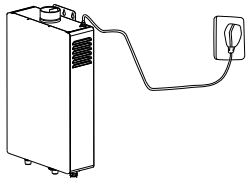

- Для повторного використання колонки після замерзання, переконайтесь, що вода може плавно витікати з крана гарячої води. Перевірте чи нема витікання в колонці і трубах.



Якщо колонка буде відключена від електрики, то система захисту від замерзання не буде працювати, що може призвести до збитків користувача.

Захист від замерзання

Будь ласка, проводьте регулярний огляд та обслуговування відповідно до наступних інструкцій.

Метод обслуговування

Підготовка

- Натисніть кнопку ВИКЛ
- Закрийте впускний і газовий вентилі

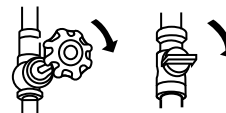

- Відключіть шнур живлення



- Після охолодження колонки, дійте згідно з інструкціями, наданими справа

Корпус

Акуратно протріть нагрівач тканиною або гумкою, змоченою кухонним миючим засобом.



Будь ласка, не чистіть нагрівач легким бензином або органічними розчинниками.

Способи перевірки

- Чи шумить нагрівач?
- Чи виглядає нагрівач нормально?
- Чи не розміщені навколо нагрівача орючі речовини?

Регулярний огляд (платний)

- При використанні газу з високим вмістом сірки, такого як вугільний газ, нагрівач необхідно регулярно перевіряти не рідше одного разу на рік.
- Комерційні нагрівачі використовуються частіше, чим звичайні побутові. Строк їх служби набагато коротший, цьому нагрівачі необхідно регулярно перевіряти.

※ Для регулярної перевірки звертайтеся у сервісні центри.

Огляд нагрівачів, що давно використовуються

Якщо спостерігаються такі процеси	<ul style="list-style-type: none"> Пальник не горить під час роботи Неприємний запах під час роботи Нагрівач не запускається, навіть коли він включений Відображається код помилки і після подальшої роботи помилка повторюється
-----------------------------------	--

В разі виникнення цих явищ припиніть користуватися нагрівачем. Щоб уникнути несправностей і нещасних випадків зверніться в сервісний центр

Спосіб отримання гарячої води

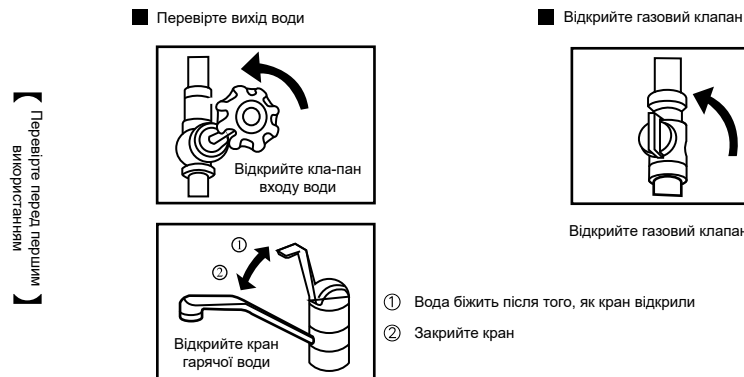

1 Натисніть на кнопку старт

- Загориться дисплей.
- На LED дисплеї відобразиться раніше виставлена температура

2 Установка температури

- Натисніть на кнопку або для встановлення температури

3 Відкрийте кран гарячої води

- Індикатор горіння світиться, а індикатор виробництва води динамічно блимає.
- Натисніть кнопку або щоб відрегулювати температуру води під час роботи.

4 Закрийте кран гарячої води

- Індикатор горіння і індикатор виробництва води згасли.
- Особливі нагадування: закривайте впускний клапан одразу після кожного використання, щоб уникнути випадкових ушкоджень.

Поради: Якщо ступінь відкриття клапана гарячої води надто низька, вода що витікає буде дуже гарячою або водонагрівач загориться. В холодні дні температура вхідної води дуже низька. У випадку надто великої кількості витікаючої води, температура гарячої води буде нижче встановленого значення. Приблизно через 40 хвилин безперервного використання нагрівач автоматично гасне. В цьому випадку вам потрібно тільки закрити кран гарячої води і відкрити його знову. Гаряча вода знову потече.

Інструкція користувача

Вимоги

- Колонка повинна бути встановлена на відстані не менше 1,5 м від ТВ і радіо..

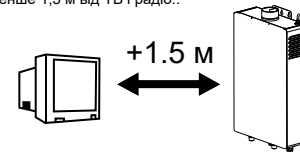

Інакше буде шумно.

- Використовуйте комплектуючі, які поставляються разом з нагрівачем або оригінальні запчастини.

В іншому разі виникнуть несправності нагрівача.

- При використанні змішаного клапана уникайте тривалого одностороннього гарячого водопостачання.

Якщо довго не подавати холодну воду у колонку, то одразу піде брудна вода (наприклад, червона).

- При використанні термостатичного клапана встановлена температура робочої частини буде на 3 – 5 °C вища, ніж температура термостатичного клапана.

- Під час роботи нагрівача люди, крім користувача, не повинні довільно регулювати температуру води.

В іншому разі люди можуть отримати опіки або простудитися.

- У разі відсутності води закрийте кран гарячої води і вимкніть вимикач.



В іншому випадку виникнуть несправності нагрівача.

- Витрата води не може бути надто низькою при відносно високій температурі вхідної води влітку.

Зменшіть обсяг гарячої води, коли температура води відносно висока, а температура гарячої води може бути вище встановленого рівня.

- Нагрівач підходить до виробництва гарячої води для душу та ванни.

Якщо нагрівач буде використовуватись для інших цілей, може статися загоряння або несправності.

- Після використання вимкніть колонку.

- При морозах у холодну пору року вхідний клапан колонки необхідно перекрити одразу після використання, щоб уникнути витікання води через розтріскування внутрішніх водопровідних труб і майнових втрат.

- Людям, які не можуть самостійно подбати про себе, включаючи дітей і людей похилого віку, слід користуватися гарячою водою тільки після підтвердження дорослими температури, щоб уникнути травм, наприклад, опіків.

- У випадку відключення електроенергії кран гарячої води повинен бути закритим.

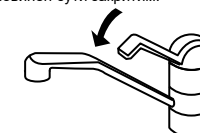



Горіння припиняється і вода стає холодною.

Установка колонки

- Для встановлення нагрівача і робот з газовим обладнанням повинен бути притягнутий професійний і кваліфікований персонал.
- Щоб забезпечити безпечне і правильне використання цього нагрівача, встановлюйте його у відповідності з цією інструкцією. У випадку несправності нагрівача і пошкоджень, що виникли у результаті недотримання цього керівництва при установці, послуги по ремонту будуть сплачуватись, навіть якщо термін гарантії на колонку ще не закінчився.

Комплект поставки

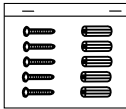
【 Комплект поставки 】

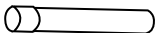
Опис	Вид	Кількість
Інструкція		1
Набір кріплення для установки		1
Складові частини димоходу	Кут димоходу 	1
	Димохід 	1

Пробна експлуатація

- (1) Видаліть повітря з газової труби
Якщо повітря не буде повністю видалено з газової труби, запалювання не відбудеться. Будь ласка, по черзі відкривайте кран гарячої води на 5 секунд і закривайте на 3 секунди.
- (2) Пробна експлуатація
 - ① Виконуйте пробний розпал і пробну експлуатацію у відповідності з даним керівництвом.
 - ② Якщо ви відчуєте щось ненормальне під час першого включення нагрівача зверніться до розділу «Підтвердження несправності» в цьому посібнику користувача. При запаленні колонки зі знятою передньою кришкою звук запалювання горіння буде голосніше. Це нормальне явище.
- (3) (Після пробної експлуатації)
Щоб запобігти замерзанню злийте воду з нагрівача. Якщо воду не злити, то взимку це може призвести до пошкодження нагрівача. (Див. Керівництво користувача)
- (4) Інструкції монтажників для користувачів
 - ① Надайте користувачеві інструкції згідно даного керівництва. Зокрема, особливу увагу приділіть інструкції з безпеки та користування.
 - ② Після заповнення всіх необхідних пунктів покупцю видається гарантійний талон. Тим часом, відповідний зміст післяпродажних послуг повинно бути представлено відповідно до керівництва користувача.
- (5) Використання нагрівача взимку
Коли нагрівач використовується холодною зимою, на виході газу може утворюватись білий пар, тому що волога вихлопних газів перетворюється на пар. Це нормальне явище.

Функціональні особливості

Примітки: Функції, відмічені *, належать деяким продуктам.

1. Автоматичне запалювання: поки водяний клапан відкритий, інтелектуальний контролер автоматично запускає запалювання імпульсного запальника.
2. Автоматичне відведення: відпрацьований газ примусово відводиться назовні і у приміщенні підтримується свіже повітря.
3. Захист від затухання: джерело газу буде автоматично відключено в разі випадкового загасання під час роботи нагрівача, щоб уникнути витоку.
4. Поетапне згорання: інтелектуальний контролер автоматично керує поетапним згоранням, а діапазон температур вихідної води ширше.
5. Захист від надлишкового тиску: в разі надто високого тиску подачі води запобіжний клапан водонагрівача автоматично зливає воду для зменшення тиску.
6. Захист від перегрівання: коли температура вихідної гарячої води надто висока, нагрівач автоматично відключає джерело газу і припиняє роботу.
7. Захист по часу: після безперервної роботи нагрівача протягом 40 хвилин він автоматично відключить джерело газу і перестане працювати. В цьому випадку нагрівач не зможе нормально працювати, якщо його не перезапустити.
8. Пам'ять: після відключення живлення такі встановлені параметри, як температура, не будуть втрачені, щоб уникнути повторного налаштування.

*9. Кухонний режим: в кухонному режимі температура вихідної води встановлена на 35 ™. При такій температурі нагрівач забезпечує приміне та енергозберігаюче миття посуду.

*10. Функція регулювання шуму: шум можна регулювати у відповідності з потребами, цьому нагрівач простий у використанні та економить енергію.

Конструкція труб холодної та гарячої води

- Трубопровід повинен бути змонтований згідно відповідних правил

Трубки входу води

(1) Тиск води на вході

Для забезпечення нормального розпалу водонагрівача тиск вхідної води повинен бути вищим суми тиску води при запуску водонагрівача і втрат тиску води в трубопроводі гарячої води (під час подачі води).

Необхідний тиск води на вході (тиск на вході води в водонагрівач) = тиск води під час пуску 10кПа (0,10 кгс/см²) + втрата тиску води + а (запас)

Підключіть вхідну водопровідну трубу до водопровідної труби напряму.

Запобіжний клапан повинен бути встановлений у зоні з великим тиском води.

При необхідності слід використати водяний насос з вхідною потужністю не більше 200 Вт. Запобіжний клапан повинен бути встановлений між нагрівачем і головним впускним клапаном.

[Примітки]

- (1) Температура вхідної води зміниться, якщо використовується водяний насос з вхідною потужністю нижчою 200 Вт або заданий тиск нижче 140 кПа (1,4 кгс/см²).
- (2) Головний впускний клапан і односторонній клапан повинні бути встановлені поруч з впускним отвором для води нагрівача.
- (3) Уникайте неправильного підводу водопроводу, інакше нагрівач буде працювати неправильно.
- (4) Перед підключенням труб к водонагрівачу необхідно видалити з них водою чужорідні тіла.

Труба гарячої води

- (1) Рекомендуються труби з розкисленої міді або оцинкованої сталі. Для підключення рекомендується гофрована труба з нержавіючої сталі. Не можна використовувати свинцеві труби або труби з ПВХ, інакше труба трісне.
- (2) Нагрівач повинен бути встановлений в місці, де часто використовується гаряча вода. Довжина прокладки труби гарячого водопостачання повинна бути якомога коротше.
- (3) Труба гарячої води повинна бути прокладена паралельно майже на тій висоті, що і водонагрівач. Її не можна класти на підлогу.
- (4) Не використовуйте труби надто великого діаметру.
- (5) Повітря не повинно накопичуватися всередині труби. Якщо в трубі гарячої води залишиться повітря, це вплине на нормальний запуск і відключення нагрівача. Пальник миттєво запалюється при відкритті або закритті будь-якого іншого водяного клапана, навіть якщо нагрівач не використовується.
- (6) Для полегшення зливу води з труби гарячого водопостачання труба повинна бути прокладена з ухилом 1/100 ~ 1/200.
- (7) Слід використовувати душову форсунку з мінімальною втратою тиску.
- (8) Коли гаряча вода подається наверх, тиск води на вході водонагрівача повинен бути вище 150 кПа (1,50 кгс/см²).
- (9) Для зливу води з водонагрівача необхідно встановити зливний кран в необхідному положенні.

- Труби повинні бути вкриті теплоізоляційним матеріалом (товщиною більше 25 мм). (Шланги також повинні мати теплоізоляцію).
- Не обмотуйте зливний кран теплоізоляційними матеріалами.
- Будь ласка, постарайтесь жити заходи щодо захисту від замерзання, які спростять злив води з труб.

Установка колонки

Способ установки

1. Перевірте монтажне положення нагрівача. Просвердліть круглий отвір діаметром 110 мм над нагрівачем в місці, як показано на рис. 1. Нагрівач повинен бути встановлений на висоті, при якій робоча частина знаходиться на тій висоті, що і користувач, або трохи нижче неї. Висота установки зазвичай становить 1500 або 1600 мм. (Рис. 1)

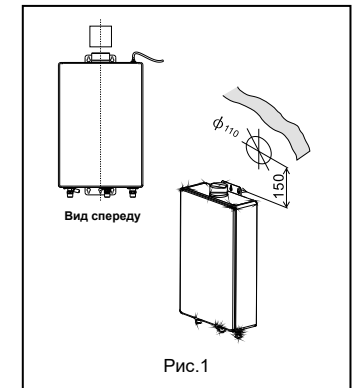

2. Вставте розширювальну трубку в середній отвір монтажного отвору над нагрівачем і закрутіть дерев'яний гвинт посередині. Передній кінець гвинта повинен бути відкритим на 4 – 5 мм. Нижній діаметр отвору, через який вставляється розширювальна трубка повинен бути 8 мм, а глибина – 40 мм.

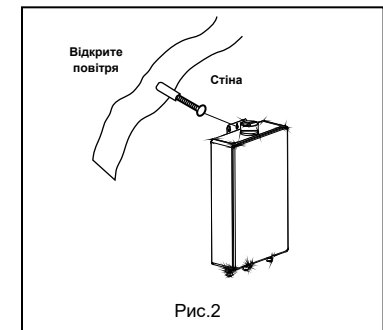

3. Повісьте нагрівач на кріпильний гвинт і визначте положення верхнього і нижнього отворів після того, як нагрівач буде перпендикулярний підлозі. Потім розберіть нагрівач. (Рис. 3)

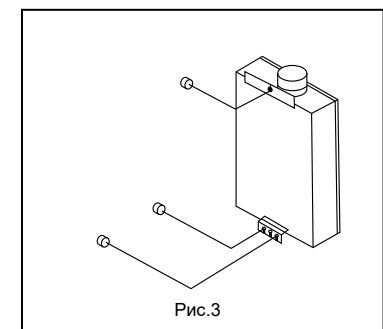

4. Вставте розширювальну трубку в верхній і нижній монтажні отвори. Повісьте колонку на верхній центральний гвинт. Всі три верхніх монтажних отвори і дві нижні монтажні петлі повинні бути закріплені монтажними гвинтами. Діаметри отворів для кріплення розширювальної трубки повинен бути 8 мм, а глибина – 40 мм.

Установка (продовження)

- Послідовно підключіть випускний патрубок і димар до роз'ємів димоходу в верхній частині нагрівача. Просвердліть отвори у відповідних місцях всіх роз'ємів і закріпіть саморізами. Щоб запобігти витoku відпрацьованого газу, отвори повинні бути заклені стрічкою з алюмінієвої фольги.
- Шви, де вихлопна труба проходить крізь стіну, заповніть бетоном та цеглою. (Рис. 4)

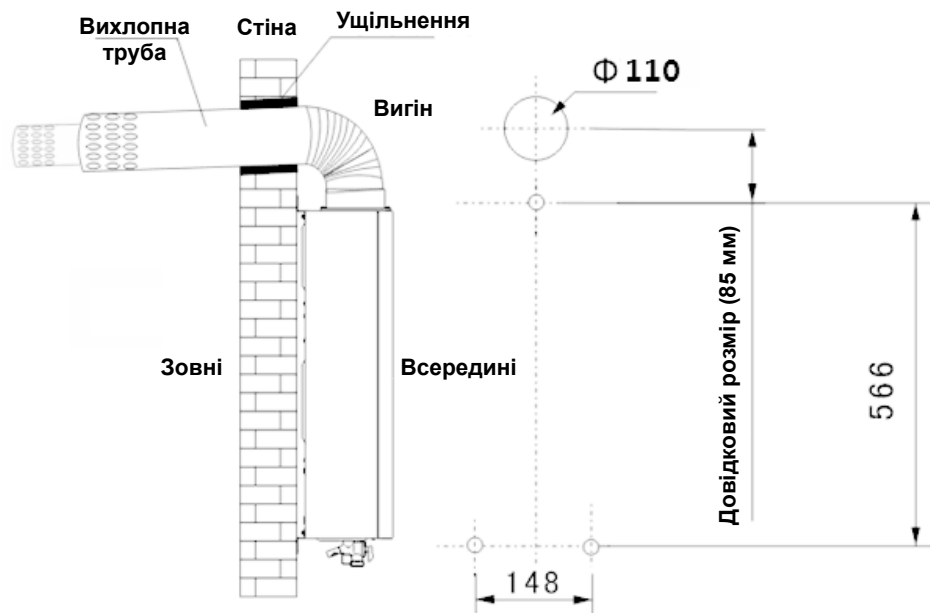

Установка (продовження)

■ Інструкція по встановленню димоходу

- Щоб встановити димохід, як вказано, перевірте:
 - Димохід встановлено на зовнішній стіні.
 - Частина, де димохід проходить через стіну, є водонепроникною.
- Переконайтеся, що всі 6 рядів круглих отворів на кінці димоходу виходять із стіни.
- Злийте вихлопні гази в нижнє положення. Тут багато тепла і пару, тому нагрівач необхідно встановлювати на відстані більш ніж 1 метр від сусідів.
- Будь ласка, тримайтесь подалі від місця нижньої частини нагрівача, де тепло та волого.
- Конденсат з димоходу повинен зливатися назовні, тому вихідний отвір димоходу повинен бути встановлений вниз під кутом 3°.

Підключення електрики

- Джерело живлення
Джерело живлення нагрівача 220 В змінного струму.
Якщо в місці встановлення нагрівача немає розетки, або вона є, але її положення і ємність не відповідають вимогам, необхідно встановити нову розетку або перемістити існуючу в інше місце або замінити. [Довідково] Шнур живлення повинен бути довжиною 1,5 м.
З приводу шнура живлення звертайтеся до ремонтної майстерні. Якщо шнур живлення надто довгий, його потрібно скрутити і розмістити поруч з нагрівачем.
Не прокладайте шнур живлення всередині нагрівача, тому що він може вийти з ладу.
- Заземлення
Переконайтеся, що заземлюючий електрод електричної розетки надійно заземлений.
Якщо під час заземлення у вас виникнуть будь-які сумніви, зв'яжіться з газовою компанією.

Газопровід

- Газовий клапан
Для встановлення або заміни газового клапану зверніться до газової служби.
- Підключення газу
Газова труба повинна бути з'єднана газовими трубками.
Діаметр газового раз'єму

Тип газу	Діаметр труби (20м довжина)
Рідке паливо (LP), природний газ (12T, etc и т.і.)	G1/2

Довірте приєднання труб сервісному центру. Труби повинні бути прокладені з використанням вказаних матеріалів і методів будівництва.

Оригінал – сервісна служба
1 копія – сервісний центр
2 копія – споживач

Додаток № 2 до Інструкції
(експлуатаційного документу)

ТАЛОН на введення в експлуатацію

Найменування товару: _____ «ROCTERM»

модель: _____

виготовлений відповідно до вимог передбачених в Україні для такого типу товарів, а саме: вимогам Технічного Регламенту приладів, що працюють на газоподібному паливі (ПКМУ від 04.07.2018 р. № 814).

Серійний (заводський) номер _____ Дата виготовлення _____

Відомості про продавця:

Найменування _____
Адреса _____
Телефон _____
Дата продажу _____

Відомості про покупця:

П.І.Б. _____
Адреса _____
Телефон _____
Підпис _____

Відомості про організацію, що здійснювала монтаж:

Найменування _____
Адреса _____
Телефон _____
N дозвільного документу _____

Введення в експлуатацію, виконання гарантійних зобов'язань забезпечує:

Найменування _____
Адреса _____
Телефон _____
N договору _____

Результати огляду

Зовнішній огляд:

Дозвіл на підключення газового апарату _____
Герметичність трубопроводів _____
Правильність підключення трубопроводів _____
Фільтр системи гарячого водопостачання _____
Марка стабілізатора напруги _____
Швидкість насоса _____

Виміряні показники:

Статичний тиск газу перед апаратом (мбар) _____
Тиск в розширювальному бакові _____
Тиск на пальнику під час розпалу (мбар) _____
Довжина системи димовідведення (м) _____
Напруження на виході із стабілізатора (вольт) _____
Тиск в системі опалення (бар) _____

Дата введення в експлуатацію _____

(рік, місяць, число)

(прізвище, ім'я, по батькові відповідальної особи виконавця)

(підпис) *

Підпис споживача, що підтверджує виконання

робіт з введення в експлуатацію _____

(підпис) **

(дата)

*Цим підписом виконавець засвідчує, що роботи по пусконаладжуванню виконані згідно з переліком. Вище зазначені відомості відповідають дійсності. Претензії до встановлення обладнання відсутні.

** Цим підписом споживач засвідчує, що обладнання працює без нарікань, проведено інструктаж по техніці безпеки і правилам експлуатації. З гарантійними зобов'язаннями ознайомлений.