



KOER[®]
professional sanitary engineering

UA

ТЕХНІЧНИЙ ПАСПОРТ



**КОМПЛЕКТ
ДЛЯ ПІДКЛЮЧЕННЯ
БОЙЛЕРА
SET-25 - 1/2**

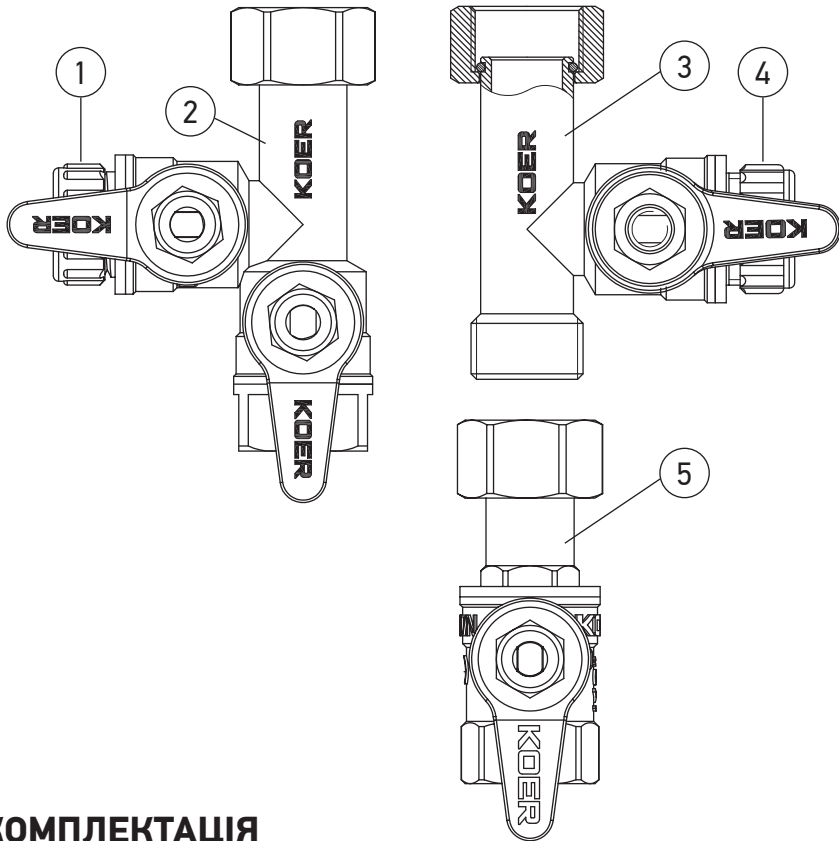

КОМПЛЕКТАЦІЯ

1. Заглушка патрубка підсмоктування повітря з нікельованої латуні CW617N – 1 шт. + Прокладка з EPDM еластомеру – 1 шт.
2. Вузол підключення гарячого патрубка з функцією підсмоктування повітря для зливу з нікельованої латуні CW617N – 1 шт. + Прокладка з пароніту – 1 шт.
3. Вузол підключення патрубка холодної води з функцією зливу водонагрівача з нікельованої латуні CW617N – 1 шт. + Прокладка з пароніту – 1 шт.
4. Заглушка патрубка для зливу води з водонагрівача з нікельованої латуні CW617N – 1 шт. + Прокладка з EPDM еластомеру – 1 шт.
5. Кульовий кран для перекриття патрубка холодної води з нікельованої латуні CW617N – 1 шт. + Прокладка з пароніту – 1 шт.

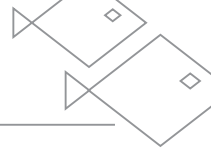

ТЕХНІЧНІ ХАРАКТЕРИСТИКИ

- Призначення: система гарячого та холодного водопостачання.
- Приєднання до бойлера: Накидні гайки 1/2" ВР.
- Приєднання до труб холодної та гарячої води: 1/2" ВР
- Патрубок зливу бойлера на вузлі холодної води: 1/2" НР.
- Патрубок підсмоктувача із заглушкою на гарячій воді: Не для приєднання!
- Тиск латунного корпусу (робочий): 25 бар.
- Температура: 150 °С
- Гарантія: 7 років.

ВИГОТОВЛЕНО НА ЗАМОВЛЕННЯ

WWW.KOER.CZ

PRODUCED FOR KOER SANITARY S.R.O
REVOLUČNÍ 1403/28 PRAHA 1 - NOVÉ MĚSTO,
110 00, CZ, TEL: +420 773 707 347

ОБЛАСТЬ ЗАСТОСУВАННЯ

Комплект SET-25 застосовується для підключення електричних накопичувальних вертикальних та горизонтальних водонагрівачів з діаметром підключення 1/2" до системи водопостачання. Має режим відключення водонагрівача від системи водопостачання, режим зливу води з підсмоктуванням повітря для проведення профілактичних робіт.

УМОВИ ЗБЕРІГАННЯ ТА ТРАНСПОРТУВАННЯ

Латунна арматура комплексу SET-25 не відноситься до категорії небезпечних вантажів, що допускає її перевезення будь-яким видом транспорту відповідно до правил перевезення вантажів, що діють на даному виді транспорту. При залізничних перевезеннях латунні фітинги транспортуються у критих вагонах, заводській упаковці. При транспортуванні, завантаженні та вивантаженні обладнання повинно бути захищене від механічних пошкоджень та атмосферних опадів. Не допускається скидання упакованих виробів із транспортних засобів. Зберігання латунних фітингів повинно проводитись у заводській упаковці.

ПІДГОТОВКА ДО МОНТАЖУ

Перед монтажем комплекту SET-25 трубопровід повинен бути очищений від окалини, іржі та інших забруднень. Для монтажу рекомендується використовувати лише якісні герметизуючі матеріали. Перед монтажем вимкніть подачу води.

1. Накрутіть накидну гайку вузла на патрубок гарячого водопостачання водонагрівача. Для ущільнення з'єднання використовуйте прокладку з пароніту або прокладку з EPDM еластомеру.

2. Підключіть лінію гарячого водопостачання до нижнього патрубку вузла гарячої води за допомогою різьбового ущільнювача.

3. Накрутіть накидну гайку вузла холодної води на патрубок холодного водопостачання водонагрівача.

Для ущільнення з'єднання використовуйте прокладку з пароніту або прокладку з EPDM еластомеру.

4. Накрутіть запобіжний клапан (входить у комплект водонагрівача) на вузол холодної води, використовуючи різьбовий ущільнювач.

5. Накрутіть на запобіжний клапан кульовий кран, використовуючи прокладку з пароніту або прокладку з EPDM еластомеру.

6. Підключіть до кульового крана лінію холодного водопостачання, що подає, використовуючи різьбовий ущільнювач.

7. Відкрутіть заглушку з патрубка зливу вузла підключення холодної води, тільки якщо ви плануєте підключати патрубок зливу стаціонарно до каналізації (див. нижче пункт 8).

8. Підключіть патрубок зливу водонагрівача до каналізації (не обов'язково).

9. Підключіть патрубок скидання запобіжного клапана водонагрівача до каналізації. Для підключення комплекту SET-25 рекомендує використовувати сухий сифон із розривом струменя.

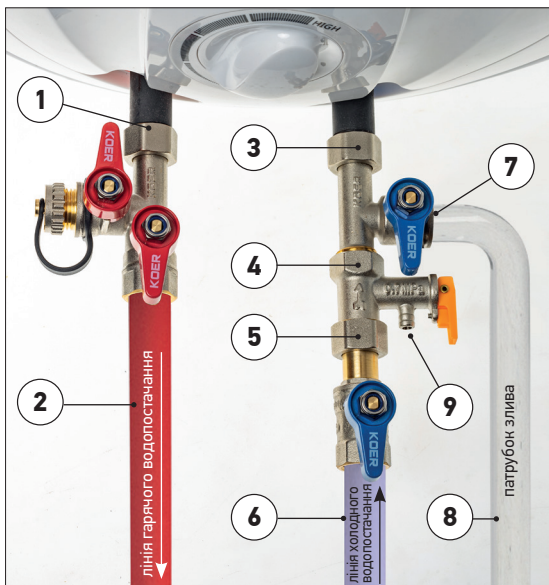

ЕКСПЛУАТАЦІЯ

Режим - Водонагрівач готовий до експлуатації:

1. Ручка вузла гарячої води у положенні «відкритий».
2. Ручка вузла гарячої води на підсмоктування повітря в положенні «закритий».
3. Ручка на вузлі зі зливом у положенні «закритий».
4. Ручка на кульовому крані холодної води у положенні «відкритий».

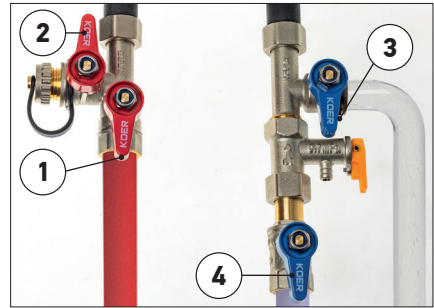

Під час експлуатації водонагрівача не забудьте перекрити кран на стояку гарячої води.

Режим - Зупинка експлуатації водонагрівача:

1. Ручка вузла гарячої води у положенні «закритий».
2. Ручка вузла гарячої води на підсмоктування повітря в положенні «закритий».
3. Ручка на вузлі зі зливом у положенні «закритий».
4. Ручка на кульовому крані холодної води у положенні «закритий».

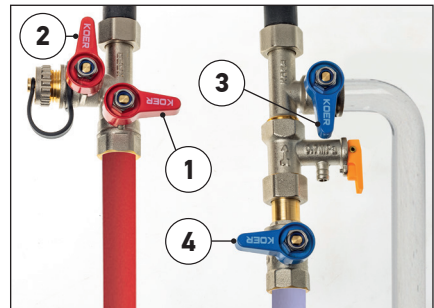

Режим - Злив водонагрівача:

1. Ручка вузла гарячої води на підсмоктування повітря в положенні «відкритий».
2. Ручка вузла гарячої води у положенні «закритий».
3. Ручка на вузлі зі зливом у положенні «відкритий».
4. Ручка на кульовому крані холодної води у положенні «закритий».

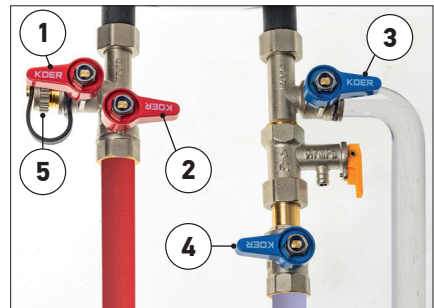

5. Відкрутіть заглушку підсмоктування повітря. Швидкість зливу водонагрівача помітно збільшиться. Будьте обережні, з патрубків підсмоктування можуть политися залишки гарячої води (не більше 100 г).

ГАРАНТІЯ ВИРОБНИКА

Гарантія на виробу складає 7 років від дати продажу

Гарантія поширюється на всі дефекти, що виникли з вини заводу-виробника.

Гарантія не поширюється на дефекти, пов'язані з:

- неправильним монтажем чи експлуатацією;
- порушенням правил, викладених у цьому паспорті, про умови зберігання, монтажу та експлуатації виробу;
- неналежним транспортуванням та вантажно-розвантажувальними роботами;
- наявністю слідів впливу речовин, агресивних до матеріалів виробу;
- наявністю ушкоджень, спричинених пожежею, стихією, форс-мажорними випадками;
- наявністю ушкоджень, спричинених неправильними діями споживача;

Претензії до якості товару можуть бути пред'явлені протягом гарантійного терміну.

У разі необґрунтованості претензій, витрати на діагностику та експертизу виробу оплачуються Покупцем.

При пред'явленні претензії до якості товару покупець надає такі документи:

1. Заява у довільній формі, в якій зазначаються:

- назва організації або П.І.Б. покупця;
- фактичну адресу покупця та контактний телефон;
- назву та адресу організації, яка проводила монтаж;
- адресу установки виробу;
- короткий опис дефекту.

2. Документ, що підтверджує покупку виробу (товарно-касовий чек);

3. Фотографії несправного виробу;

4. Акт гідравлічного випробування системи, в якій монтувався виріб;

5. Гарантійний талон із заповненими графами.

Представники Гарантійної організації можуть вимагати додаткові документи для визначення причин аварії та розмірів збитків.

Виробник залишає за собою право вносити зміни в конструкцію, комплектацію або технологію виготовлення виробу, з метою поліпшення його технологічних характеристик.

Такі зміни вносяться у виріб без попереднього повідомлення Покупців і не тягнуть за собою зобов'язань щодо зміни/поліпшення раніше випущених виробів.

Переконаливо просимо Вас, щоб уникнути непорозумінь до встановлення/експлуатації виробу уважно вивчити його інструкцію по експлуатації.

Забороняється вносити в Гарантійний талон будь-які зміни, стирати або переписувати будь-які зазначені в ньому дані.

ТЕЛЕФОН СЕРВІСНОЇ СЛУЖБИ: 0-800-30-1755



ГАРАНТИЙНЫЙ ТАЛОН

Печатка	№ заявки:	
	Виріб:	
	Модель/Модель:	
	Серійний номер:	
Майстер:	Дата надходження:	
Підпис:	Дата ремонту:	
Несправність:		



Печатка	№ заявки:	
	Виріб:	
	Модель/Модель:	
	Серійний номер:	
Майстер:	Дата надходження:	
Підпис:	Дата ремонту:	
Несправність:		



Печатка	№ заявки:	
	Виріб:	
	Модель/Модель:	
	Серійний номер:	
Майстер:	Дата надходження:	
Підпис:	Дата ремонту:	
Несправність:		

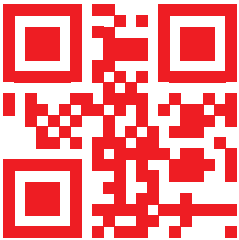

WWW.KOER.CZ
WWW.KOER.UA